

**AM · PM**  
**X-JOY**

**WMA-W88C-401-090WT**



**W88C-401-090WT**  
**W88C-401-100WT**

**ENG · RUS**



### Installation instructions

- Installation of item should be carried out only by qualified personnel, following the instructions of this guidance.
- Assembly is carried out by two persons.
- Please, check for presence of all details after unpacking. Glass panels must be transported vertically.
- Please, lean glass panels vertically against the wall during assembly of other parts.
- It is expressly prohibited to tap upon corners of glass panels.

It is required to remove protective film after carrying out of assembly operations.



### Product maintenance

- For correct operation of the system it is required to install purification filters at feed pipelines with degree of purification of 100–300 micron.
- For the avoidance of damage of the surface of the product it is not allowed to use water of temperature more than 60°C.
- Use only mild detergents and soap for cleaning of the item.

- Do not use corrosive washing agents or abrasive pastes for cleaning of the item.
- Accute contamination on the surface is recommended to treat with diluted vinegar and wash off with water.
- Shallow scratches (for acrylic parts of the item) can be removed with fine grid sandpaper (grade 2000).

Instruction is designed for expert. Assembly and installation must be carried out only by qualified personnel following the instructions of this guideline.

#### ATTENTION!

Assembly is carried out by two persons.

Producer has a right to introduce change of component parts that has no effect on appearance and functionality of product. All parameters indicated in this instruction have formal meaning. Producer reserves the right for technical changes.

After assembly sealant must be given some time to harden. It is forbidden to use item within 24 hours after completion of installation.



## Указания по монтажу

- Установка изделия должна производиться только квалифицированным персоналом, следуя инструкциям данного руководства.
- Сборка осуществляется силами двух человек.
- После распаковки проверьте наличие всех деталей. Стеклопанели должны транспортироваться вертикально.
- После распаковки стеклянные панели прислоняйте вертикально к стене на время сборки остальных частей.
- Категорически запрещается стучать по углам стеклянных панелей.

После проведения монтажных работ необходимо удалить защитную пленку.



## Уход за продуктом

- Для правильного функционирования системы необходима установка фильтров очистки на подводящих трубопроводах со степенью очистки 100–300 мк.
- Во избежание повреждения поверхности изделия не допускается использование воды температурой более 60°C.
- Используйте для очистки изделия мягкие моющие средства или мыло.
- Не используйте для очистки изделия агрессивные моющие средства или абразивные пасты.

- Сильные загрязнения на поверхности рекомендуется обработать разбавленным уксусом и затем смыть водой.
- Неглубокие царапины (для акриловых составляющих изделия) могут быть удалены мелкозернистой наждачной бумагой (зернистость 2000).

Сборка и установка должна производиться только квалифицированным персоналом, следуя инструкциям данного руководства.

### ВНИМАНИЕ!

Рекомендуется сборка силами двух специалистов.

Производитель имеет право на изменение комплектации, не влияющее на внешний вид и функционал продукта.

Все параметры, указанные в данной инструкции, имеют формальное значение. Производитель оставляет за собой право на технические изменения.

Все стыки обработайте силиконовым герметиком (показан к применению любой силиконовый герметик отвечающий свойствам pH-нейтральности, бесцветности, противогрибкости).

После сборки требуется дать время затвердевания герметика. Запрещается использование изделия в течении 24 часов после завершения монтажных работ.

AM·PM

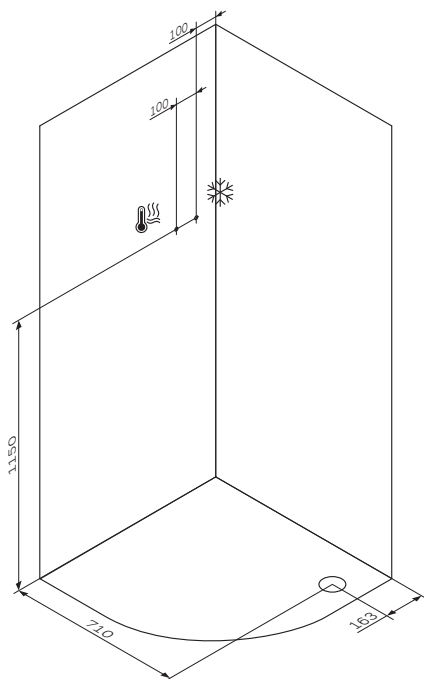
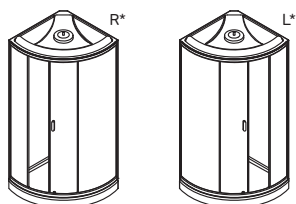
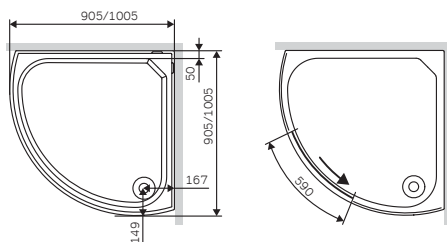
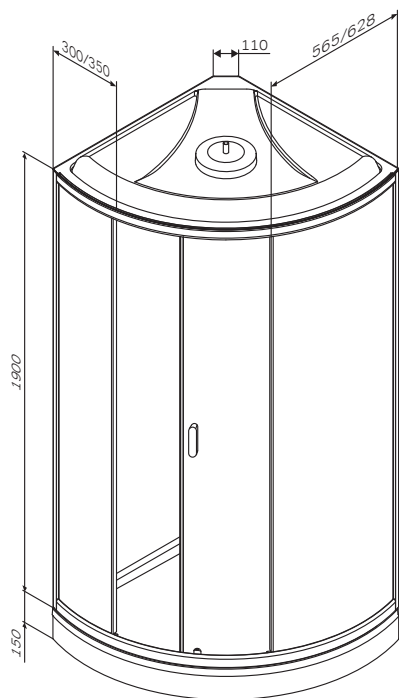

## X-Joy W88C-401-090WT

ENG Shower cabin

RUS Душевая кабина

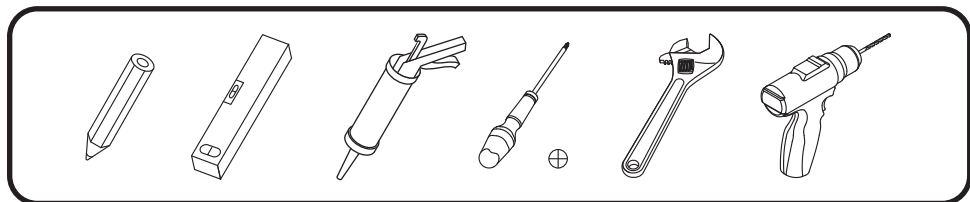

\*сторона определяется при монтаже

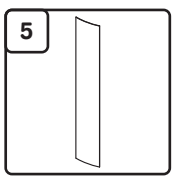
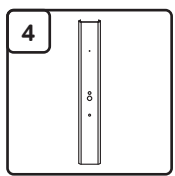
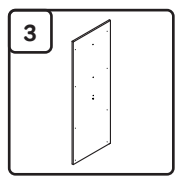
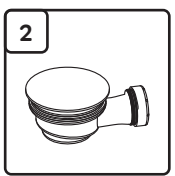
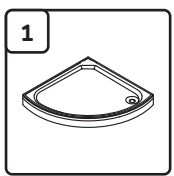
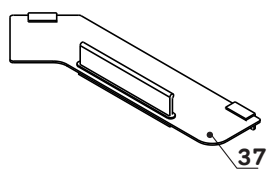
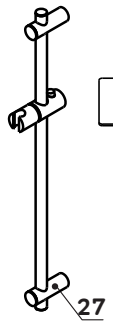
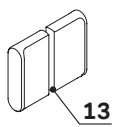
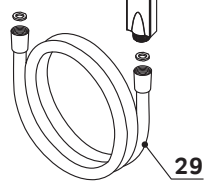
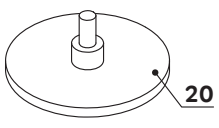
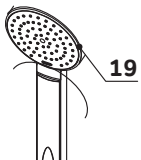
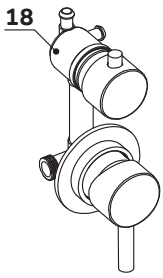
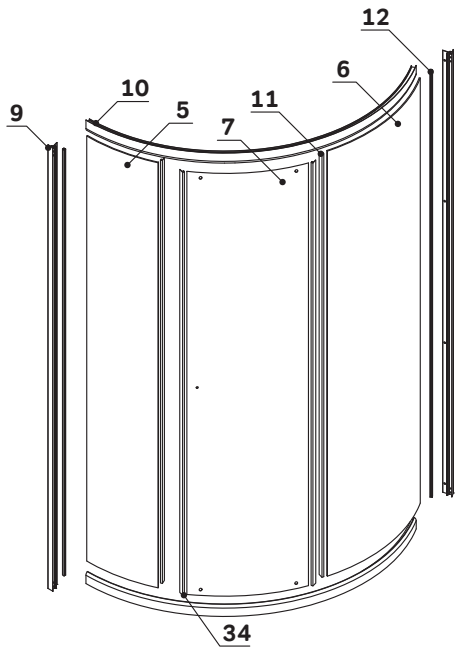
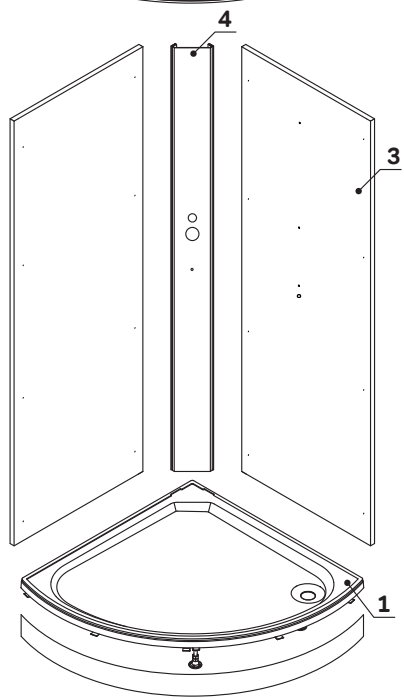
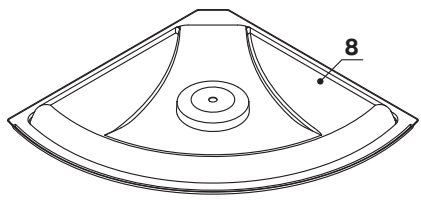

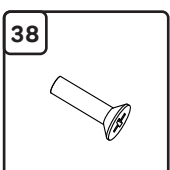
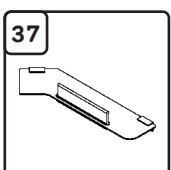
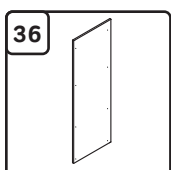
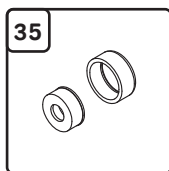
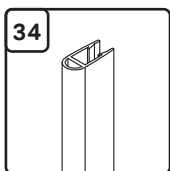
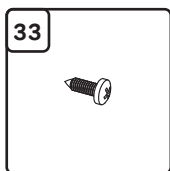
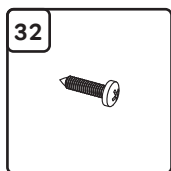
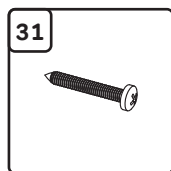
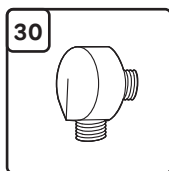
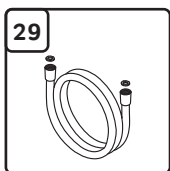
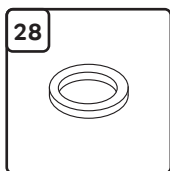
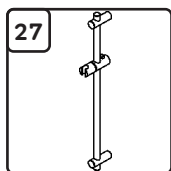
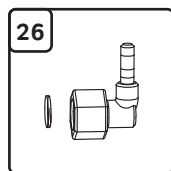
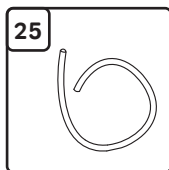
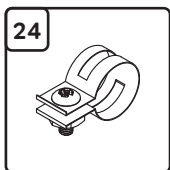
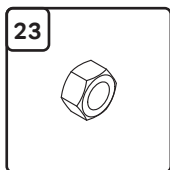
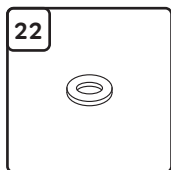
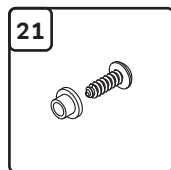
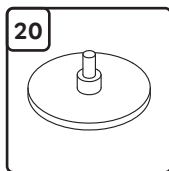
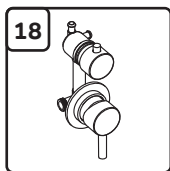
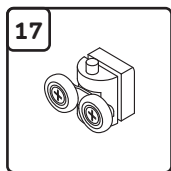
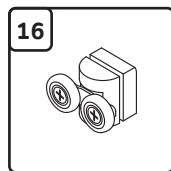
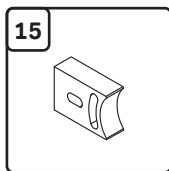
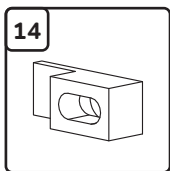
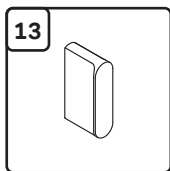
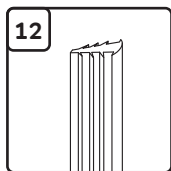
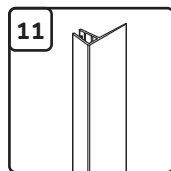
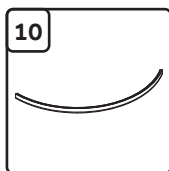
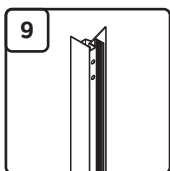
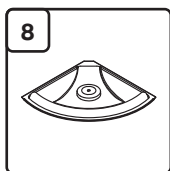
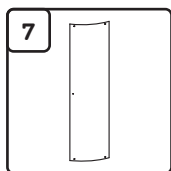
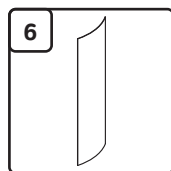

## Shower cabin configuration / Комплектация кабины 90x90



<b>1</b>	shower tray on frame with panel	поддон на каркасе с панелью	x1
<b>2</b>	syphon	сифон	x1
<b>3</b>	back wall with hole for shower set	задняя стенка с отверстиями под гарнитур	x1
<b>4</b>	panel	панель	x1
<b>5</b>	small fixed glass	фиксированное стекло малое	x1
<b>6</b>	large fixed glass	фиксированное стекло большое	x1
<b>7</b>	door	дверь	x1
<b>8</b>	roof	купол	x1
<b>9</b>	vertical profile	вертикальный профиль	x2
<b>10</b>	horizontal profile	горизонтальный профиль	x2
<b>11</b>	waterproof strip	водонепроницаемая резинка	x3
<b>12</b>	E-shaped strip	уплотнитель E-образный	x2
<b>13</b>	handle	комплект ручек	x1
<b>14</b>	glass retainer	фиксатор стекла	x4
<b>15</b>	stopper	стоппер	x4
<b>16</b>	top roller	верхние ролики	x2
<b>17</b>	bottom roller	нижние ролики	x2
<b>18</b>	mixer	смеситель	x1
<b>19</b>	hand shower	ручной душ	x1
<b>20</b>	top shower	верхний душ	x1
<b>21</b>	bushing + screw M4	втулка + винт M4	x16
<b>22</b>	washer M4	шайба плоская M4	x19
<b>23</b>	nut M4	гайка M4	x20
<b>24</b>	clamp	хомут	x4
<b>25</b>	connecting hose	соединительный шланг	x2
<b>26</b>	G-connector	G-образный коннектор	x2
<b>27</b>	shower set	душевой гарнитур	x1
<b>28</b>	gasket for connector	прокладка для коннектора	x2
<b>29</b>	hose shower	шланг душевой	x1
<b>30</b>	hose connection	шланговое подсоединение	x1
<b>31</b>	screw 3,9x32	саморез 3,9x32	x8
<b>32</b>	screw 3,9x13	саморез 3,9x13	x4

## Shower cabin configuration / Комплектация кабины 90x90



<b>33</b>	screw 3,9x9,5	саморез 3,9x9,5	x4
<b>34</b>	U-shaped strip	уплотнитель U-образный	x1
<b>35</b>	plug kit	комплект заглушки	x8
<b>36</b>	Back wall	задняя стенка	x1
<b>37</b>	Shelf	полка	x1
<b>38</b>	screw M4x30	винт M4x30	x2



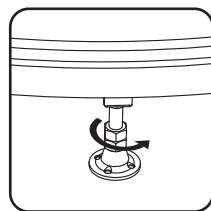
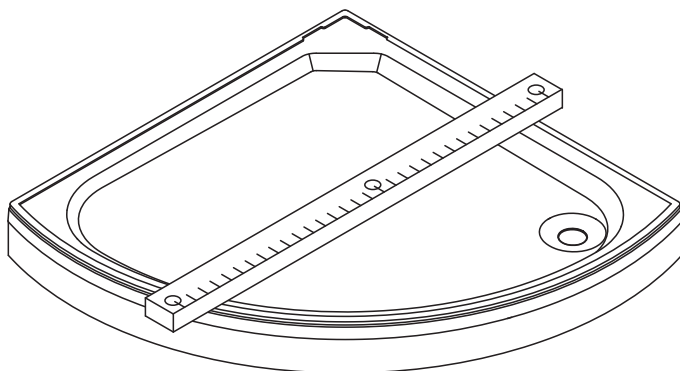
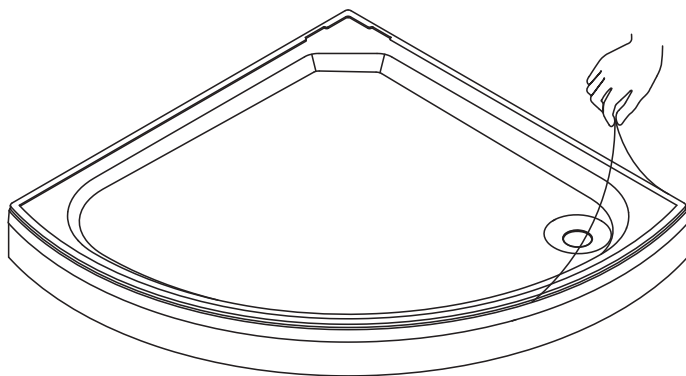

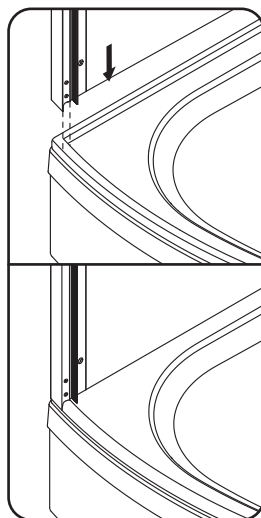
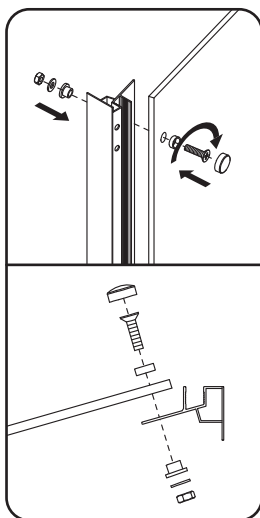
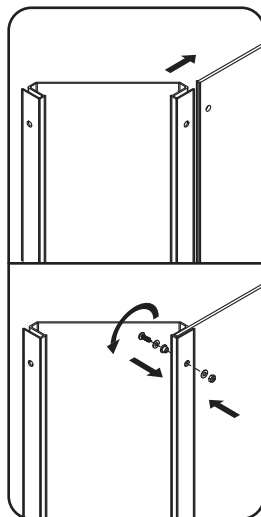
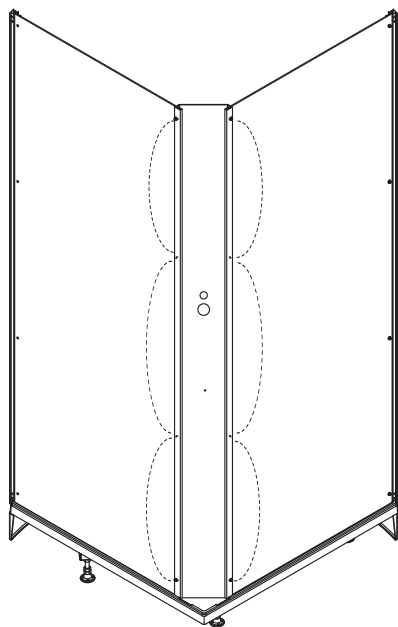

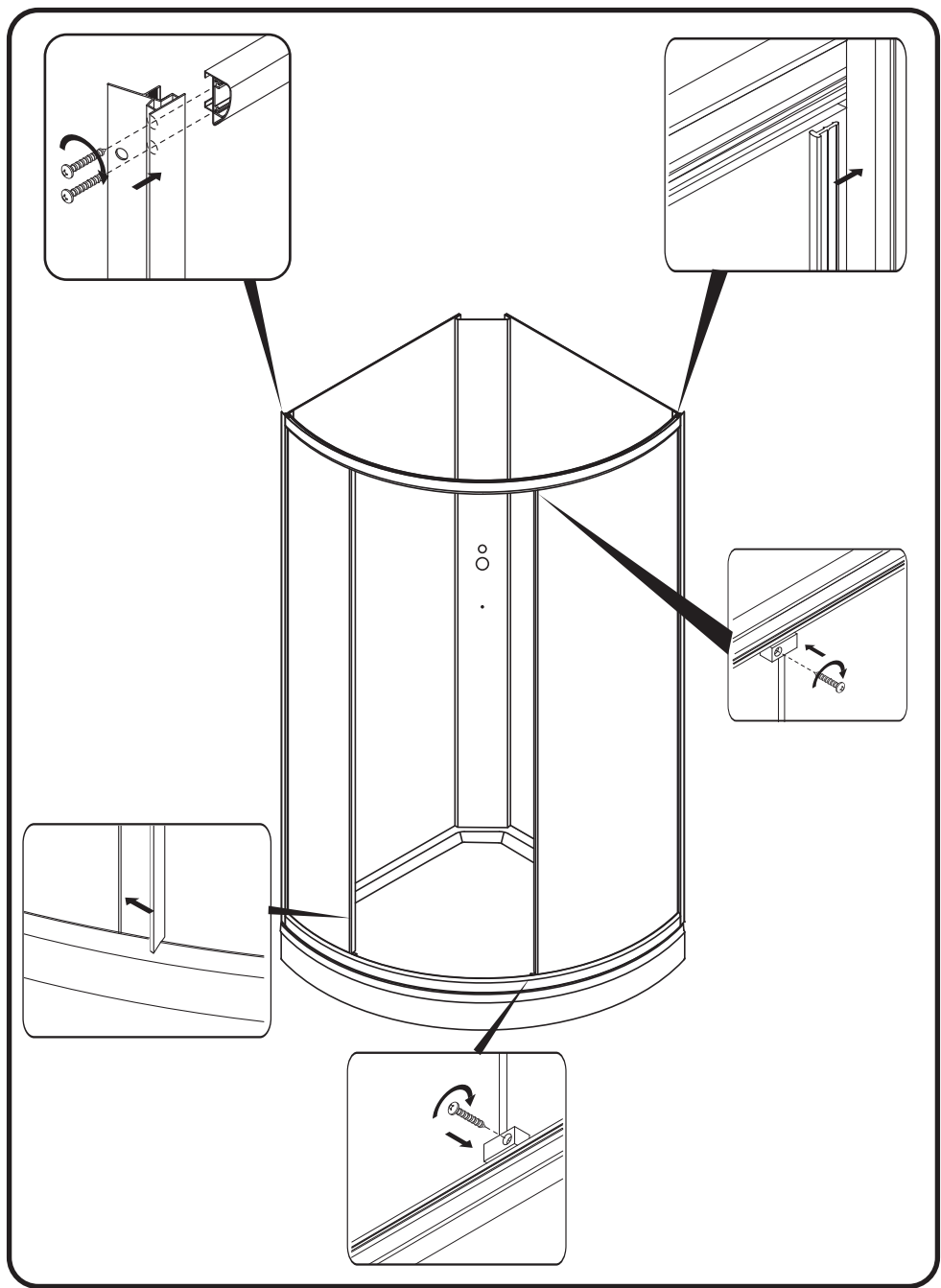

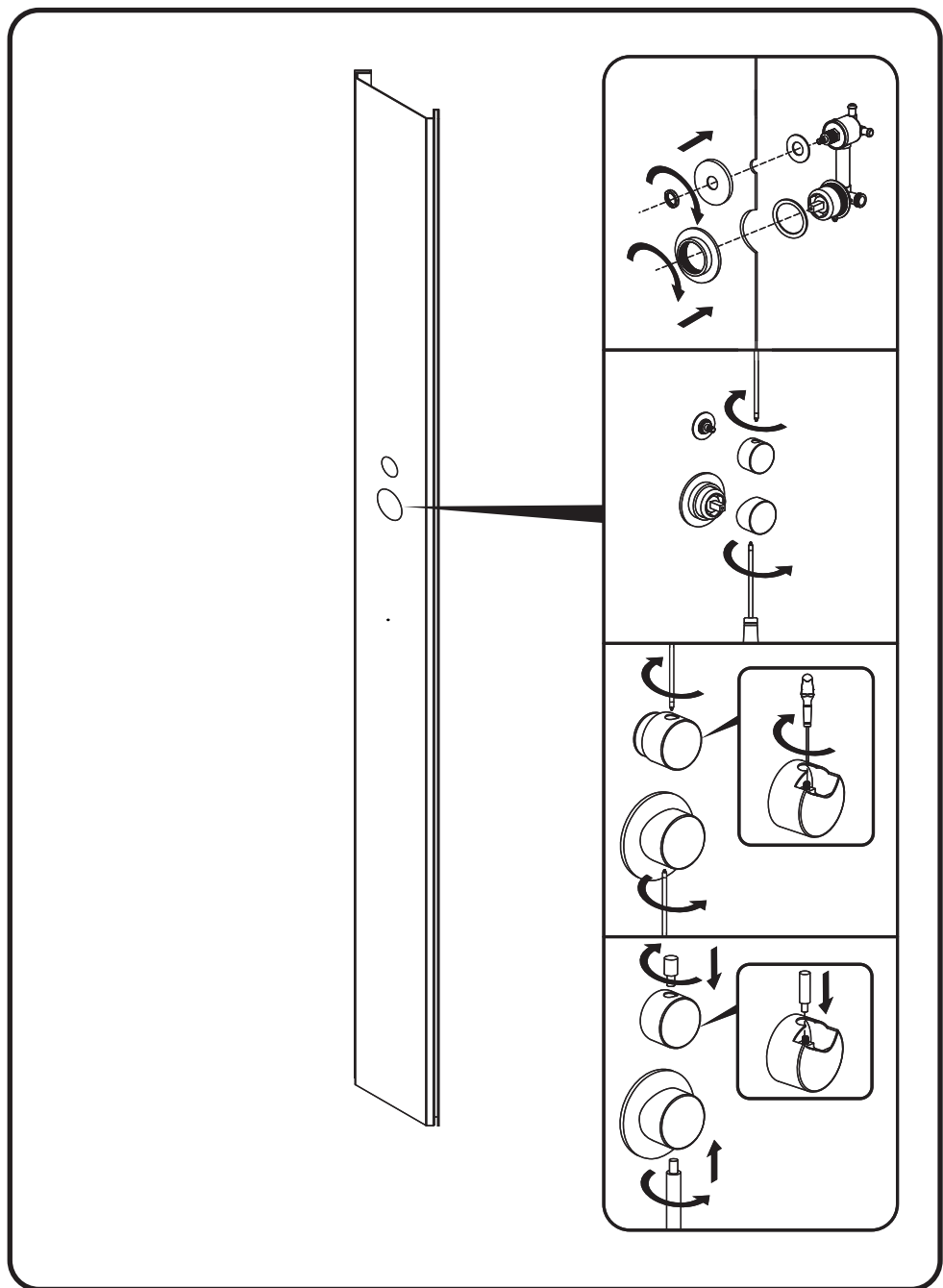

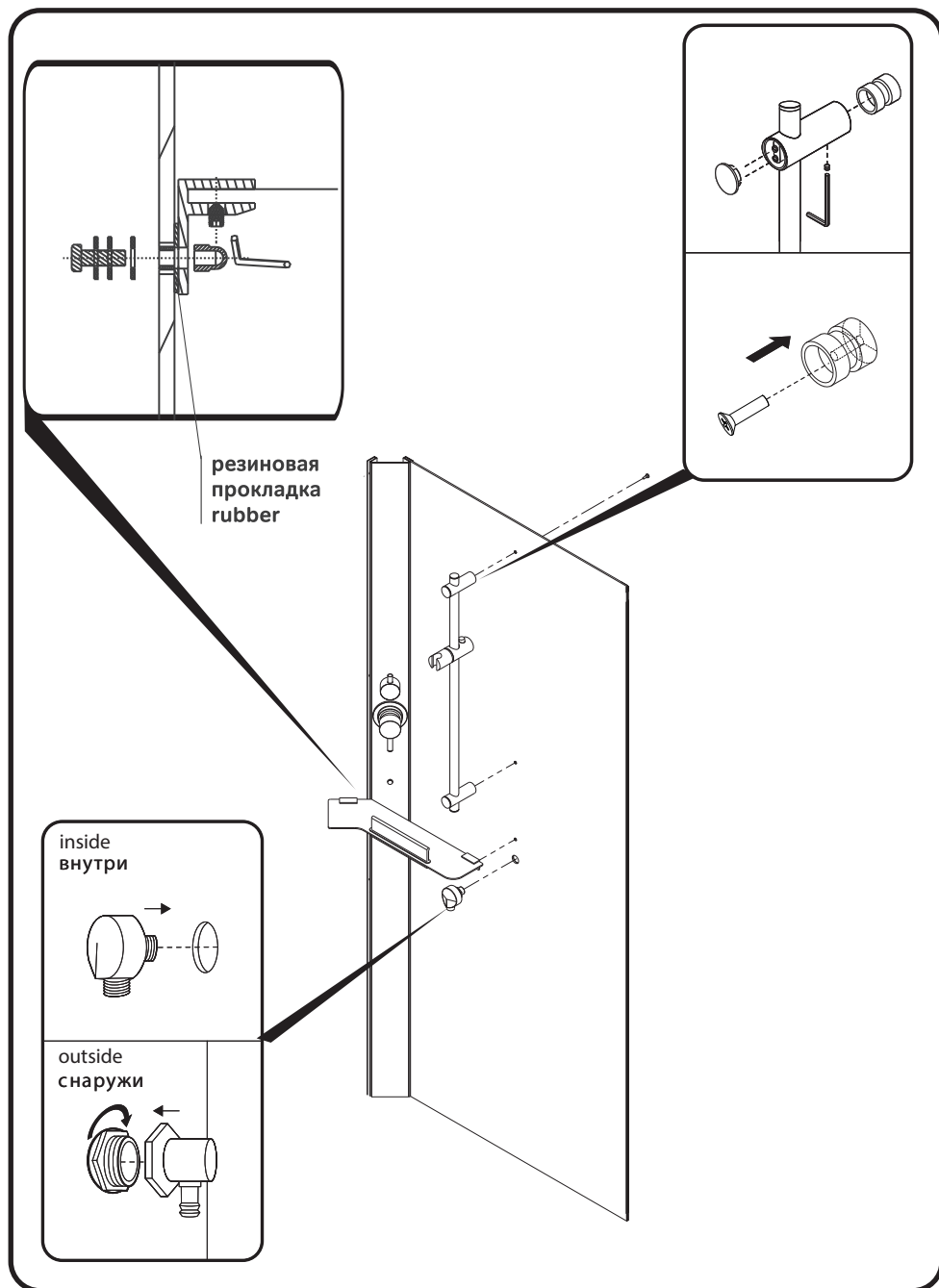

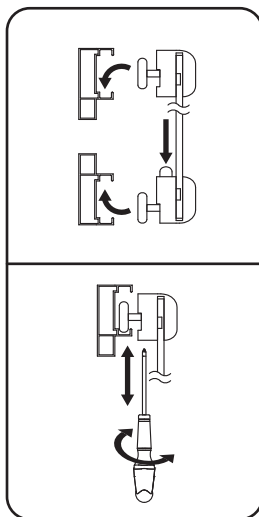
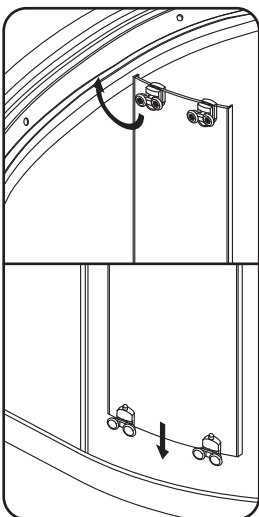
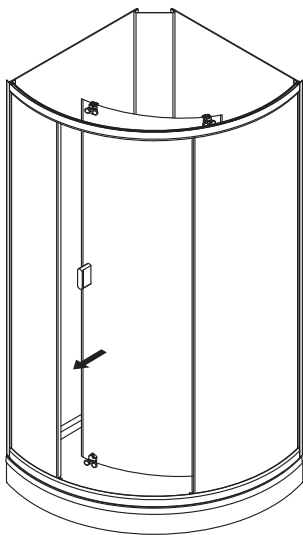
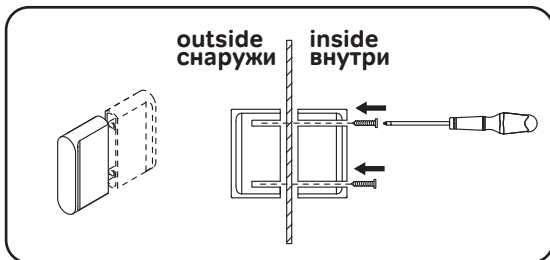
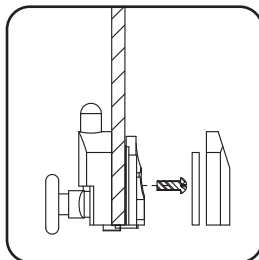
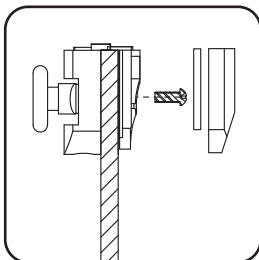
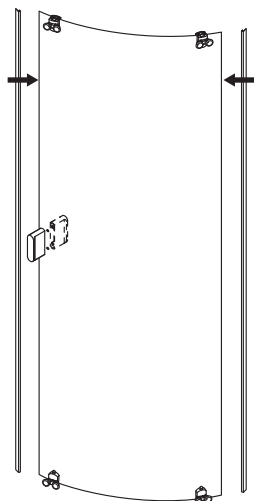

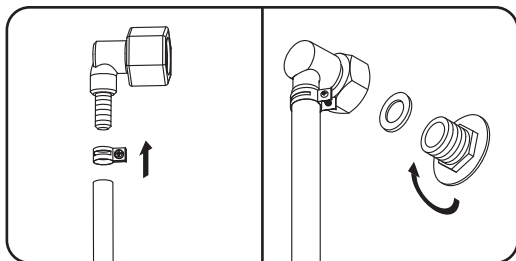
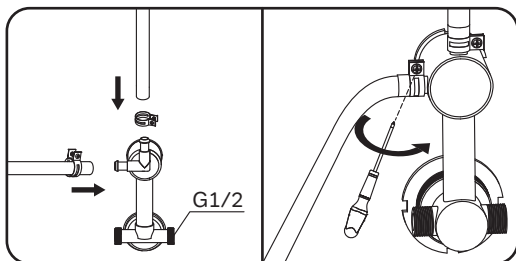
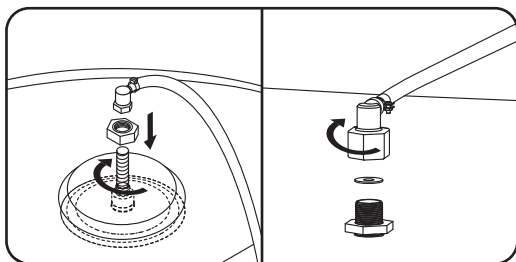
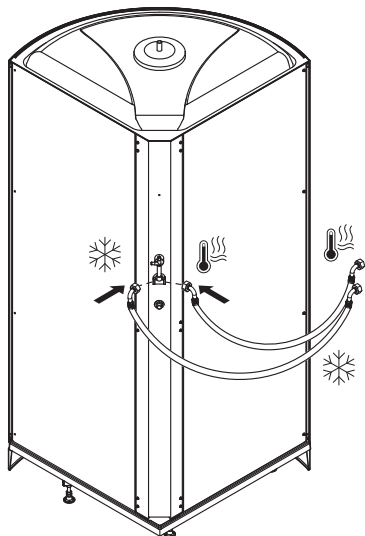

Гибкая подводка для подключения к выходам водоснабжения в комплект поставки не входит и докупается клиентом отдельно, в зависимости от необходимой длины подводки. Силикон также приобретается отдельно.

