

**ИНСТРУКЦИЯ ПО СБОРКЕ СТЕЛЛАЖА «ЛОФТ» №1 (860*1700*350)
ДЛЯ ХРАНЕНИЯ НАД СТИРАЛЬНОЙ МАШИНОЙ**

1. Вставьте стяжку Rafix (20шт) в отверстия горизонтальных полок (5шт), выравнивая ее относительно края (рис.1).

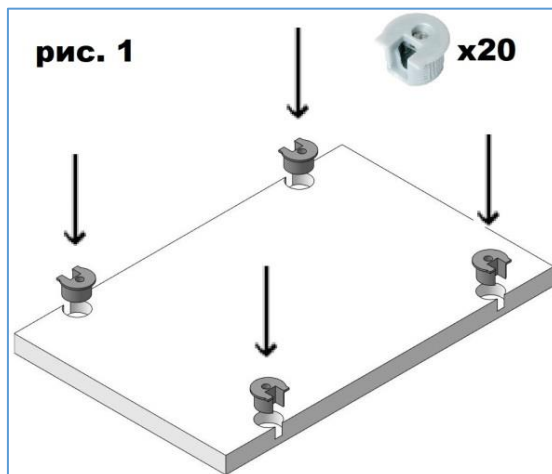

2. При помощи отвертки вкрутите шток стяжки (20шт) в крепежные отверстия металлических боковин (3шт) (рис.2). В ножки вкрутите регулируемые опоры (6шт)

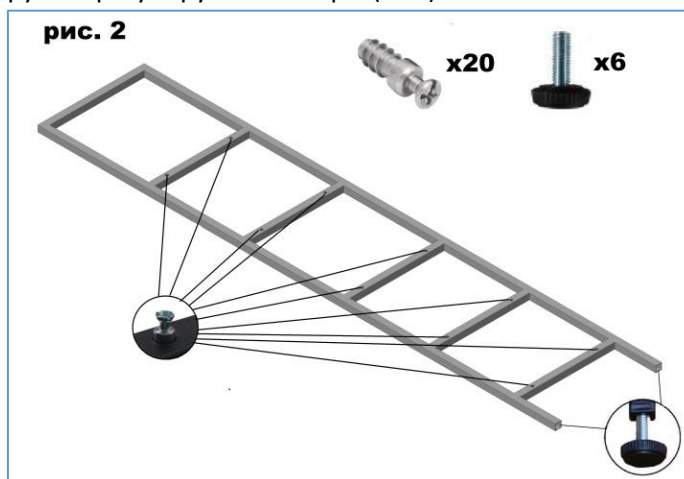

3. Совместите горизонтальные полки 309*200 (3шт) с металлическими боковинами (2шт), заводя штоки в пазы эксцентриков. Закрутите эксцентрики отверткой (рис.3).

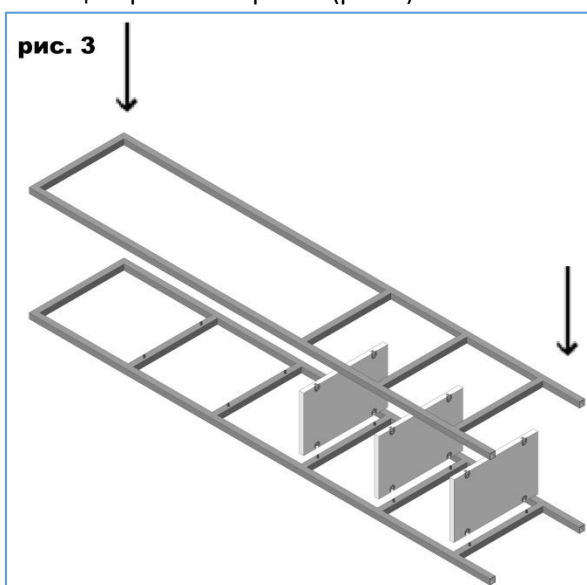

4. При помощи отвертки вкрутите шток эксцентрика (2шт) в крепежные отверстия горизонтальной полки 820*309 мм. Совместите горизонтальные полки с металлическими боковинами (3шт), заводя штоки в пазы эксцентриков. Закрутите эксцентрики отверткой (рис.3).

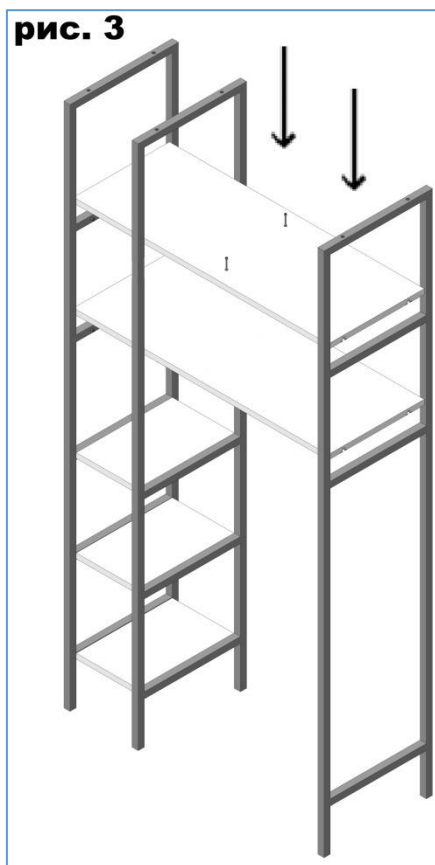

5. Соедините вертикальные перегородки с горизонтальными полками. Вставьте эксцентрики (4шт) в отверстия и при помощи отвертки затяните их по часовой стрелке. Снизу закрепите евровинтами 6,3*50 (2шт) (рис.4).

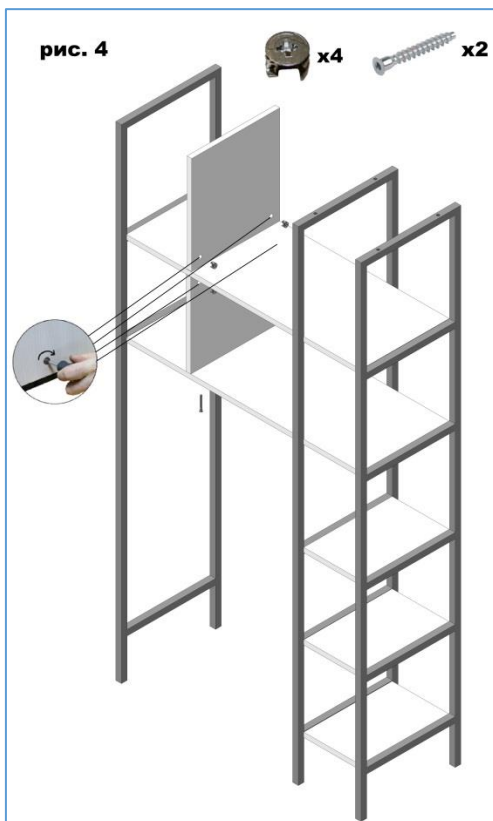

6. Закрепите верхний горизонт 820*309, используя винт М6х25(6шт). Стяните вертикальную полку с горизонтом евровинтом 6,3*50 (2шт) (рис.5).

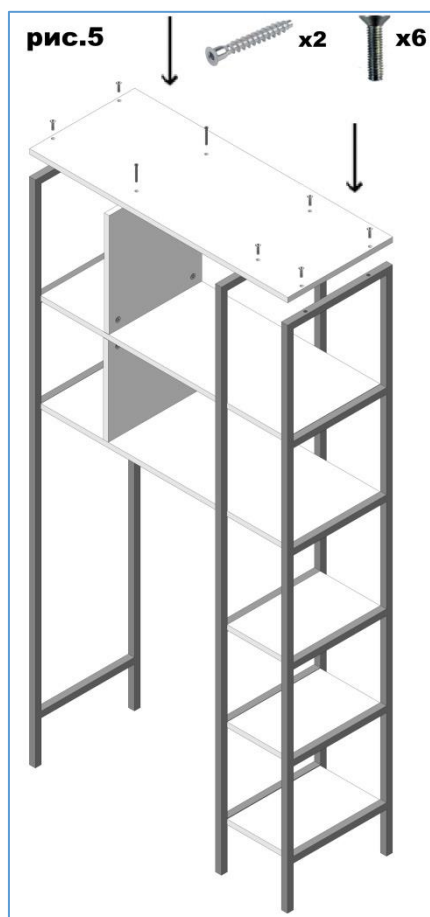

7. Стяните стеллаж полосой 800*40 мм (2шт), используя винт М6х16 (9шт) и саморез (3шт) (рис.6).

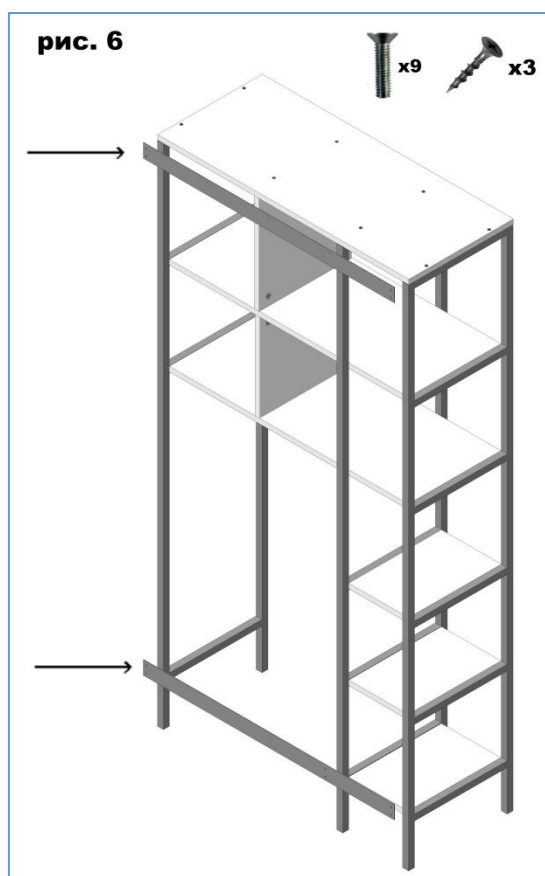

Комплектовочная ведомость к схеме сборки стеллажа «Лофт» №1

№ п/п	Наименование	Габариты, мм			Кол-во
		Длина	Ширина	Высота	
	Детали:				
1	Полка горизонтальная	820	309	16	2
2	Полка горизонтальная	200	309	16	3
3	Крышка	860	350	16	1
4	Перегородка вертикальная	329	309	16	1
5	Перегородка вертикальная	337	309	16	1
6	Боковина из профиля	1700	350	20	3
7	Полоса	800	40	2	2
	Фурнитура:				
8	Шток эксцентрика Rаfix20				20
9	Эксцентрик Rаfix 20				20
10	Евровинт 6,3x50				4
11	Двойной шток стяжки Minifix 15 8/2*34				2
12	Эксцентрик стяжки Minifix 15x16 мм				4
13	Опора резьбовая регулируемая				6
14	Винт М6х16				9
15	Винт М6х25				6
16	Саморез 4х16				3
17	Саморез 5х50				2
18	Заглушка евровинта белая				4
19	Заглушка эксцентрика белая				4
20	Дюбель 8х40				2

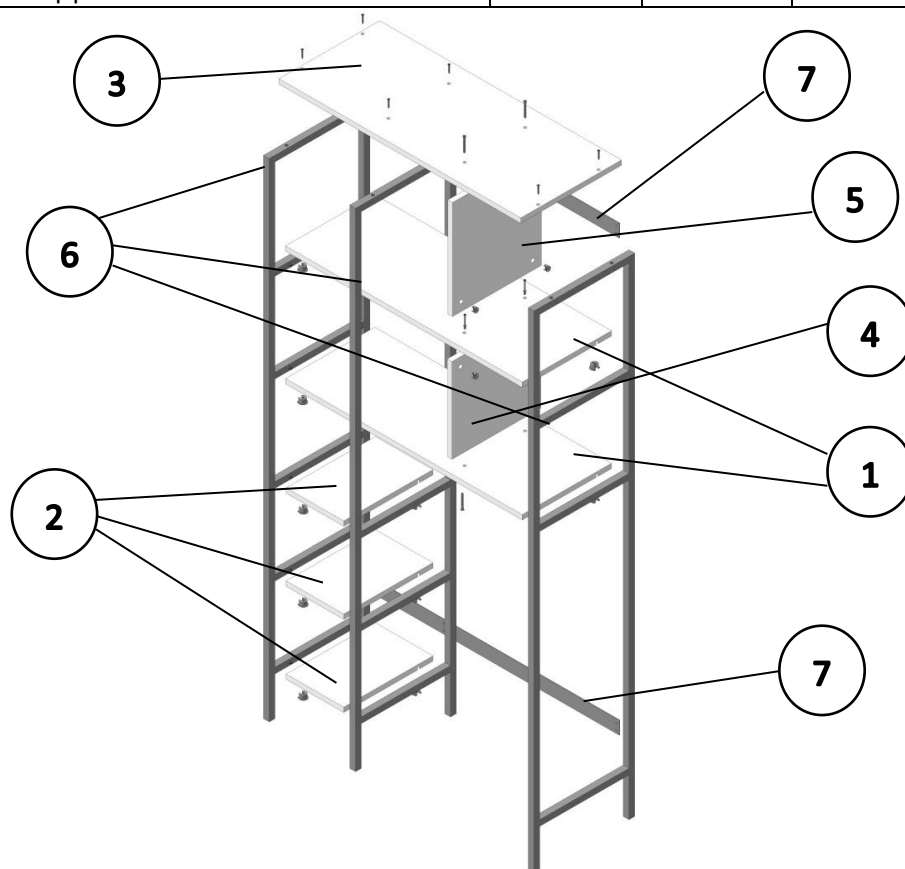

Производитель оставляет за собой право на внесение изменений в комплектацию без ухудшения технических характеристик и внешнего вида изделия. Сборку изделия рекомендуем доверить специалисту. Производитель не несет ответственности за повреждения, которые произошли во время сборки.