

ВСЕ ПРОДУМАНО!

EN KK UZ TG KA KY AZ HY

See page 4 | См. страницу 4

I При установке «накладной» раковины, помните, что навесы тумбы выдерживают максимум 25 кг дополнительного веса, помимо веса самой тумбы, столешницы и накладной раковины.



II Крепления необходимо подобрать в зависимости от типа стены (монолит, кирпич и т.д.).

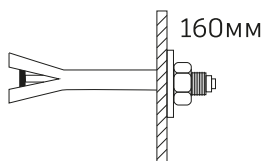

III. Минимальная рекомендованная длина крепления 160мм.

IV

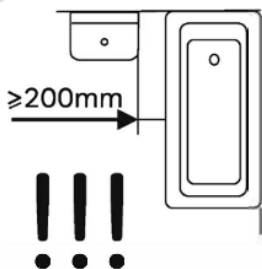

Мебель, расположенную на расстоянии ближе 20 см от источника воды (ванна, душ, биде и др.), нужно защитить перегородкой (ширма, штора и др.) во избежание попадания воды. При попадании влаги на поверхность мебели необходимо протереть ее сухой мягкой тканью.

Необходимые инструменты

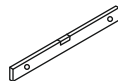

V

При разметке отверстий на стене для крепления тумбы и мебельной раковины необходимо предварительно отцентровать раковину на тумбе относительно вертикальной плоскости.

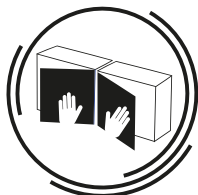

ПРАВАЯ ИЛИ ЛЕВАЯ
УСТАНОВКА ДВЕРЕК

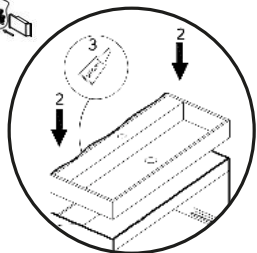
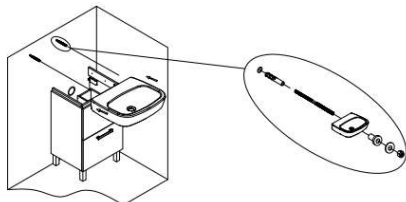
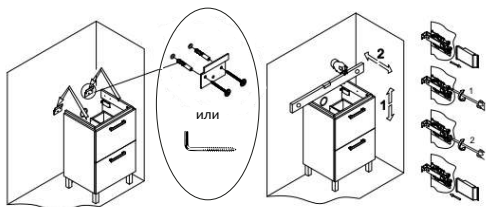

VI

Двери на мебель можно установить с любой стороны – процесс установки идентичен.

VII

Регулировка петель

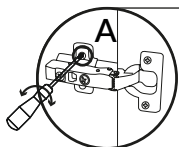

VIII. Смещение петли
выше/ниже

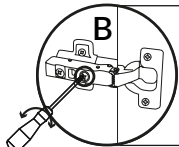

IX. Регулировка
фасада вправо/влево

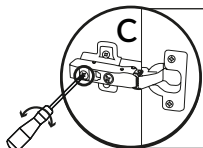

X. Регулировка
фасада вперед/назад

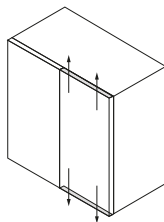

-2
↕
+2

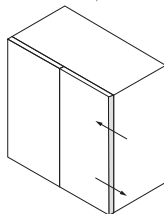

+3 ↔ -5

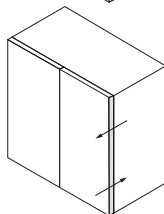

+3.4 ↔ -0.6

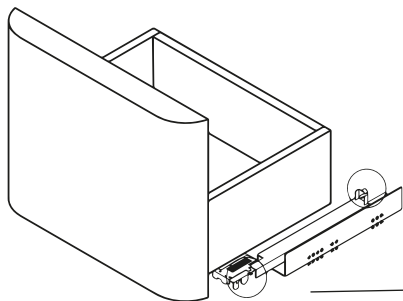
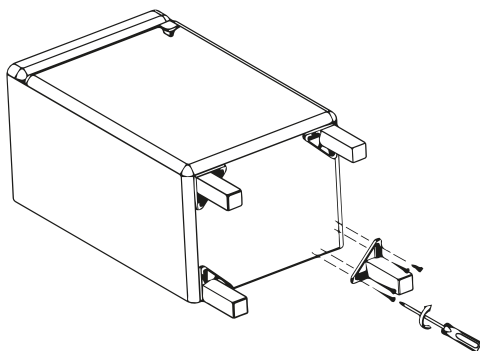
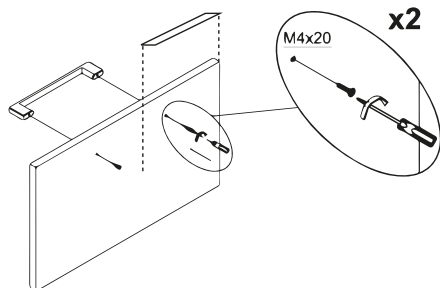
XI**Регулировка ящиков****XII. Регулировка по вертикали****XIII****Установка ножек****XIV****Установка ручек****XV****Крепление PUSH TO OPEN**